

TYPE PL

PLE 220/320/520 インセットステー

- ケーブル・ホースのセクションング（分割・整理）をプラスチック製のインセットPI（丸い穴のあいたブロックで2つ割りにになっている）を使用する方式のパワーゴジラです。
- インセットは、各サイズ（220/320/520）毎に穴径が10mm、15mm、20mm・30mm（サイズ220）、…45mm（サイズ320）、…65mm、（サイズ520）と5mm毎のインセットがあります。各インセットの幅は、穴径+5mmです。（例えば、穴径がφ30mmのものは、幅は35mmとなります。）
- インセット穴径の選定は、装着するケーブル外径の1.1倍（ホースにあっては、1.2倍）以上として下さい。
- 必要なインセットを並べた合計長さがパワーゴジラの内側の幅寸法bとなります。

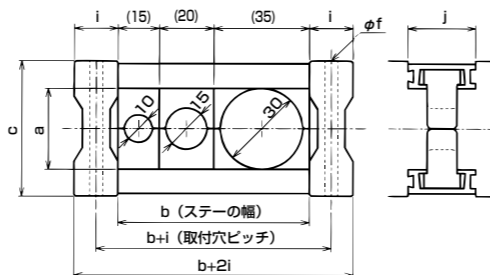

ご注文時の呼び方

PLE220/150 × 39P + PI (10×1+15×1+30×1) - S
 型式 曲げ半径 リンク数 インセット×1ステー当りの個数 動作

注1.PLEは、ステーの幅を指定する必要がありません。

注2.インセットのみ単独でお求めの場合は、PI320/15（サイズ320用で穴径15mmのもの）のようにパワーゴジラのサイズ（220/320/520）と穴径をご指定して下さい。

注3.動作Sは、231頁の「パワーゴジラの動作」をご参照下さい。

PLP 220/320/520 デバイダーステー

- ケーブル・ホースのセクションング（分割・整理）をプラスチック製のデバイダーステーPDV及びPDHを使用する方式のパワーゴジラです。（デバイダーステーは下記の「デバイダーステー」をご参照下さい。）

ご注文時の呼び方

PLP220/100 / 255 × 34P + (PDV×3+PDH55×1) - N
 型式 曲げ半径 ステー幅 リンク数 デバイダーステー×1ステー当りの個数 動作

注1.動作Nは、231頁の「パワーゴジラの動作」をご参照下さい。

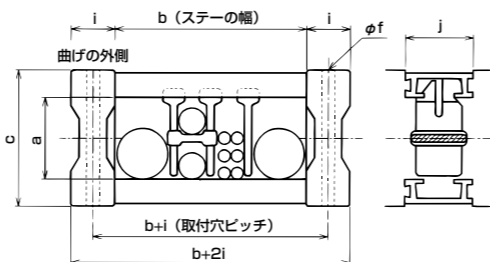

デバイダーステー

- PDHの長さℓは、55～80mm用と、75～100mmの2種類があります。（伸縮します）
- PDHは上下に3mm毎に移動出来ます。
- デバイダーステーを単独でお求めの場合は、PDVは、サイズ毎にPDV220、PDV320、PDV520と、PDHは、長さ毎にPDH55、PDH75とご注文下さい。

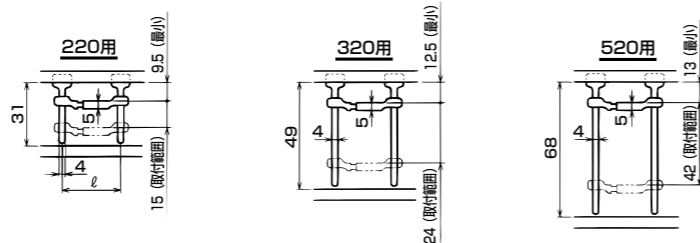

寸法

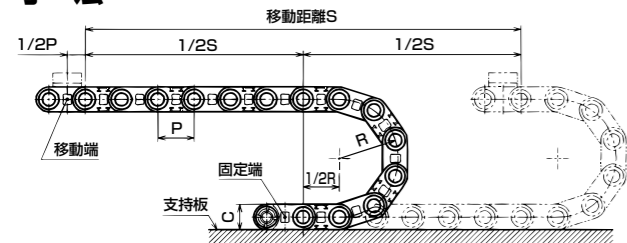

パワーゴジラの長さLはL=1/2S+πR+2P以上でピッチPの最小の倍数とします。

納期区分	型式	曲げ半径	ピッチP	内側a	外側c	f	i	j	ℓ
確	PLE/PLP 220	75/100/150/200/300	75	31	50	6.3(M6)	16	25	55, 80
確	PLE/PLP 320	150/200/250/300/400	100	49	75	8.3(M8)	20	28	75, 100
確	PLE/PLP 520	200/250/300/400/500	125	68	100	8.3(M8)	24	31	100

材質	表面処理	温度範囲
鋼	電気亜鉛めっき (三価クロム)	-15℃ ~150℃

TYPE KL

鋼製チェーン形パワーゴジラ

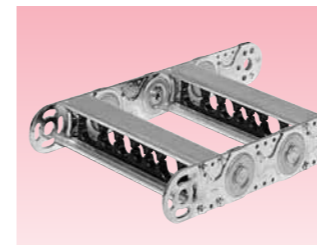

KLE 220/320/520

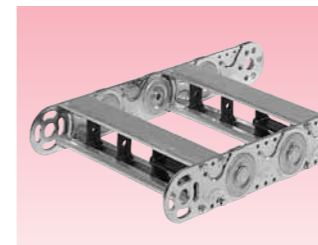

KLP 120/220/320/520/620

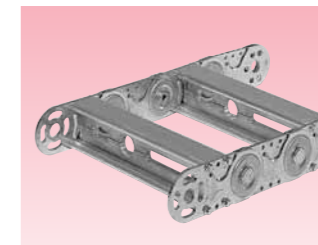

KLA 220/320/520/620

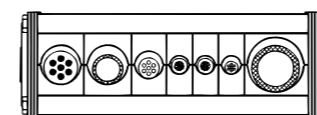

インセットステー型

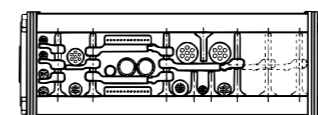

デバイダーステー型

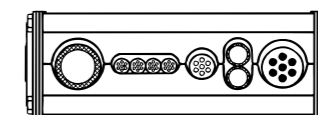

アルミT形ステー型

鋼製汎用タイプ

リンクが鋼、ステーがアルミニウム製でステーを2リンク毎に組付けたチェーン形のパワーゴジラ。移動距離が長く、重量のあるケーブル・ホースにも対応できます。

- 移動距離が長い場合は、サポートローラーをご使用下さい。
- ケーブル・ホースのセクションング（分割・整理）の方法により、Type KLE/KLP/KLAの3タイプのバリエーションとなります。
- リンクの高さにより、120（高さ35mm）、220（同50mm）、320（同75mm）、520（同100mm）、620（同150mm）の5サイズのパワーゴジラがあります。
- Type PKK/KOL/PL/PFRは、固有の曲げ半径を有していますので曲げ半径の変更が現場では不可能ですが、Type KLは、ラジアスピンの位置を差替えることにより224頁の表に示す曲げ半径への変更が現場で可能となります。
- チェーンの短縮は、C形止め輪を外し、センターピンを抜取り、リンクを取外して行います。
- ケーブル・ホースの装着は、ステーを取外してパワーゴジラの曲げの内側・外側のどちらからでもできます。
- ステーの取外しは、4個の小ねじを外して行います。
- ステーの長さは、50mmから5mm毎に最長600mmです。600mmを超えて使用したい場合は、パワーゴジラの側面にもう1個のパワーゴジラを継ぎ、2連以上にしてご使用出来ます。
- パワーゴジラの機器への取付けは、専用の取付金具を用いて固定して下さい。
- 特注品としてインセットとデバイダーステーの混在も可能です。

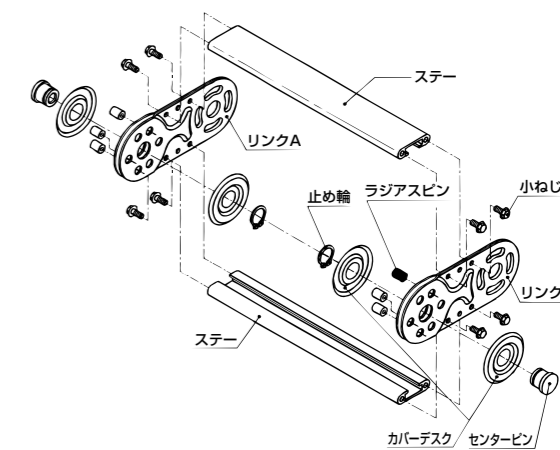
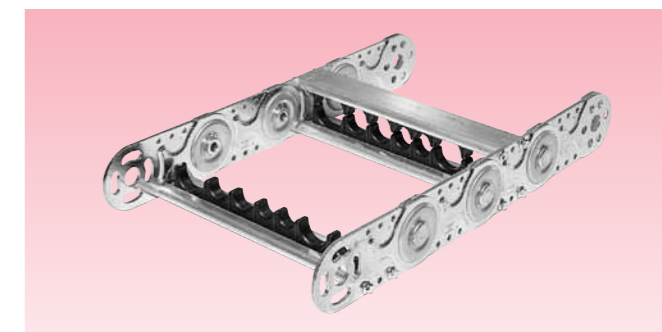

鋼製密閉タイプ

アルミステーがウィング形状になっており本格的な密閉型の構造です。

- 金属製のパワーゴジラで本格的な密閉型構造を採用しています。
- リンクは鋼製、ステーはアルミニウム製。
- 切削粉等から完全にケーブルを保護します。
- セクションング部品取付部形状は、汎用タイプ（開放型）と同様なので、インセットステー（KLE）、デバイダーステー（KLP）に対応しています。
- ご注文時の呼び方はKLE※※5、KLP※※5のように型式の末尾の数字を5にして下さい。

