

材質	特性	環境	表面仕上げ
SUS304	非防水	RoHS 10物質対応	BA

材質	特性	環境	表面仕上げ
SUS304	非防水	RoHS 10物質対応	BA

ティー (上面蓋)

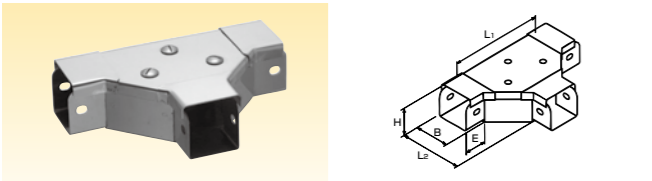

納期区分	品番	適用できるサントラ	H	B	E	L1	L2	板厚	重量 (kg/個)
○	LDTE 55	55	52.4	52.4	34	142	96	1.2	0.8
○	LDTE 77	77	77.4	77.4		167	121		1.4
○	LDTE 710	710	77.4	102.4		192	146		1.4
○	LDTE 1010	LD 1010	102.4	102.4	192	146	1.5	1.5	
○	LDTE 1015	1015	102.4	152.4	242	196	1.9	1.9	
○	LDTE 1020	1020	102.4	202.4	292	246	2.3	2.3	

ティー (内側蓋)

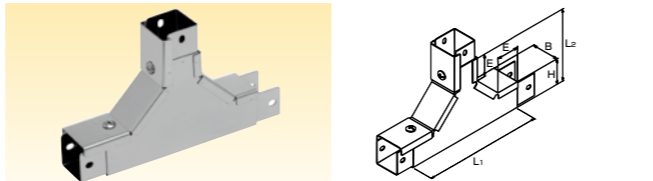

納期区分	品番	適用できるサントラ	H	B	E	L1	L2	板厚	重量 (kg/個)
○	LD2TE 55	55	52.4	52.4	32	206	128	1.2	0.8
○	LD2TE 77	77	77.4	77.4		231	153		1.2
○	LD2TE 710	710	77.4	102.4		231	153		1.4
○	LD2TE 1010	LD 1010	102.4	102.4	256	178	1.5	1.5	
○	LD2TE 1015	1015	102.4	152.4	256	178	1.9	1.9	
○	LD2TE 1020	1020	102.4	202.4	256	178	2.3	2.3	

ティー (外側蓋)

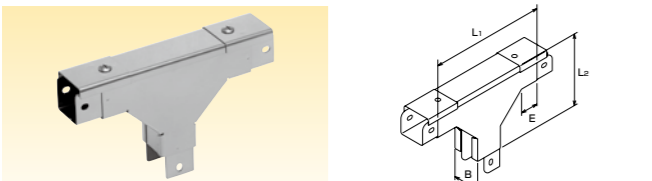

納期区分	品番	適用できるサントラ	H	B	E	L1	L2	板厚	重量 (kg/個)
○	LD3TE 55	55	52.4	52.4	32	206	129.2	1.2	0.8
○	LD3TE 77	77	77.4	77.4		231	154.2		1.2
○	LD3TE 710	LD 710	77.4	102.4		231	154.2		1.4
○	LD3TE 1010	1010	102.4	102.4	256	179.2	1.5	1.5	
○	LD3TE 1015	1015	102.4	152.4	256	179.2	1.9	1.9	
○	LD3TE 1020	1020	102.4	202.4	256	179.2	2.3	2.3	

45° ベンド (上面蓋)

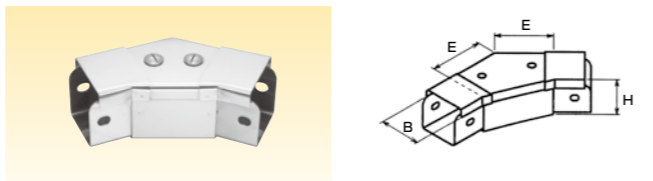

納期区分	品番	適用できるサントラ	H	B	E	板厚	重量 (kg/個)
○	LD45BD 55	55	52.4	52.4	56	1.2	0.3
○	LD45BD 77	77	77.4	77.4	66		0.4
○	LD45BD 710	710	77.4	102.4	77		0.5
○	LD45BD 1010	LD 1010	102.4	102.4	77	0.6	0.6
○	LD45BD 1015	1015	102.4	152.4	97	0.8	0.8
○	LD45BD 1020	1020	102.4	202.4	118	1.1	1.1
○	LD45BD 1025	1025	102.4	252.4	139	1.7	1.7
○	LD45BD 1525	1525	152.4	252.4	139	2.0	2.0

45° ベンド (内側蓋)

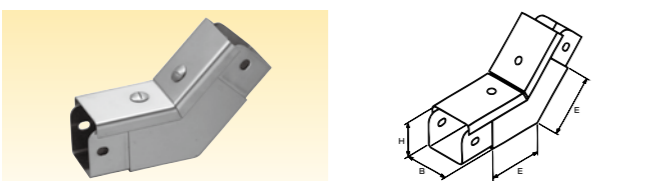

納期区分	品番	適用できるサントラ	H	B	E	板厚	重量 (kg/個)
○	LD42BD 55	55	52.4	52.4	61	1.2	0.3
○	LD42BD 77	77	77.4	77.4	71		0.4
○	LD42BD 710	710	77.4	102.4	71		0.5
○	LD42BD 1010	LD 1010	102.4	102.4	82	0.6	0.6
○	LD42BD 1015	1015	102.4	152.4	82	0.8	0.8
○	LD42BD 1020	1020	102.4	202.4	82	1.1	1.1
○	LD42BD 1025	1025	102.4	252.4	82	1.8	1.8
○	LD42BD 1525	1525	152.4	252.4	102	2.1	2.1

45° ベンド (外側蓋)



納期区分	品番	適用できるサントラ	H	B	E	板厚	重量 (kg/個)
○	LD43BD 55	55	52.4	52.4	56	1.2	0.3
○	LD43BD 77	77	77.4	77.4	66		0.4
○	LD43BD 710	710	77.4	102.4	66		0.5
○	LD43BD 1010	LD 1010	102.4	102.4	77	0.6	0.6
○	LD43BD 1015	1015	102.4	152.4	77	0.8	0.8
○	LD43BD 1020	1020	102.4	202.4	77	1.1	1.1
○	LD43BD 1025	1025	102.4	252.4	77	1.7	1.7
○	LD43BD 1525	1525	152.4	252.4	97	2.0	2.0

カップリングキット

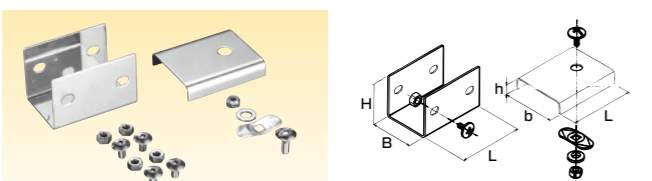

納期区分	品番	適用できるサントラ	H	h	B	b	L	板厚	重量 (kg/個)
○	LDC 55	55	45	13	46.4	55.4	68	1.2	0.2
○	LDC 77	77	70		71.4	80.4			0.3
○	LDC 710	710	70		96.0	105.4			0.4
○	LDC 1010	LD 1010	95	96.0	105.4	0.3	0.3		
○	LDC 1015	1015	95	146.0	155.4	0.4	0.4		
○	LDC 1020	1020	95	196.0	205.4	0.5	0.5		
○	LDC 1025	1025	95	246.0	255.4	0.5	0.5		
○	LDC 1525	1525	145	246.0	255.4	0.6	0.6		

ストップエンド



納期区分	品番	適用できるサントラ	H	h	W	w	穴数	板厚	重量 (kg/個)
○	LDED 55	55	50	43	46.6	40.6	2	1.2	50
○	LDED 77	77	75	68	71.6	65.6	2		90
○	LDED 710	710	75	68	96.6	90.6	2		110
○	LDED1010	LD 1010	100	93	96.6	90.6	4	150	
○	LDED 1015	1015	100	93	146.6	140.6	4	190	
○	LDED 1020	1020	100	93	196.6	190.6	4	230	
○	LDED 1025	1025	100	93	246.6	240.6	4	260	
○	LDED 1525	1525	150	143	246.6	240.6	4	300	

ハンガーブラケット

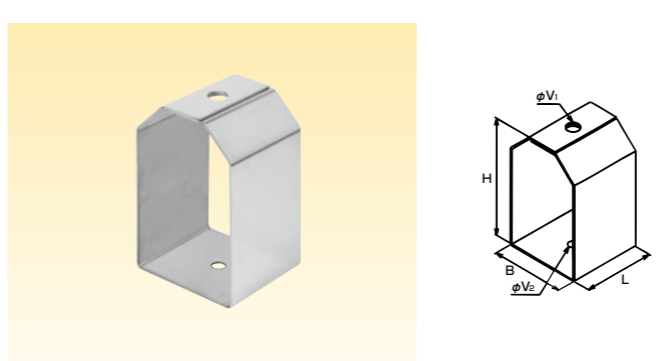

レジュース

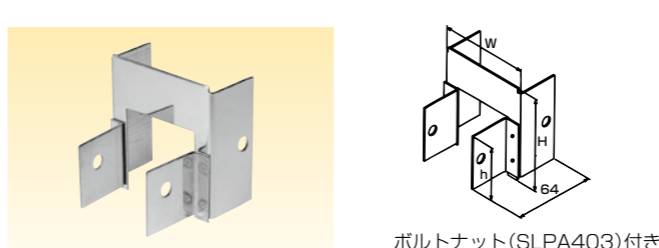

納期区分	品番	接続できるサントラ		H	W	h	重量 (g/個)
		大サイズ	小サイズ				
○	LDR 77/55	77	55	75	71.6	43	100
○	LDR 710/55	710	55	75	96.6	43	120
○	LDR 1010/55	1010	55	100	96.6	43	150
○	LDR 1015/55	1015	55	100	146.6	43	200
○	LDR 1020/55	1020	55	100	196.6	43	250
○	LDR 710/77	710	77	—	96.6	68	120
○	LDR 1010/77	1010	77	100	96.6	68	150
○	LDR 1015/77	LD 1015	LD 77	100	146.6	68	190
○	LDR 1020/77	1020	77	100	196.6	68	250
○	LDR 1010/710	1010	710	98.5	96.6	70	180
○	LDR 1015/710	1015	710	100	146.6	68	120
○	LDR 1020/710	1020	710	100	196.6	68	170
○	LDR 1015/1010	1015	1010	—	146.6	93	160
○	LDR 1020/1010	1020	1010	—	196.6	93	160
○	LDR 1020/1015	1020	1015	—	196.6	93	140

フランジコネクタ

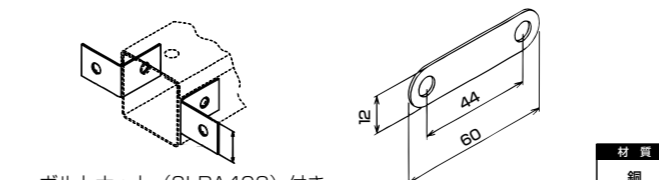

納期区分	品番	適用できるサントラ	重量 (g/組)
○	LD2Z 55	LD 77	40
○	LD2Z 1010	1010	100
		1015	
		1020	
		1025	
○	LD2Z 1525	1515	160
		1525	
		1535	

アースバー

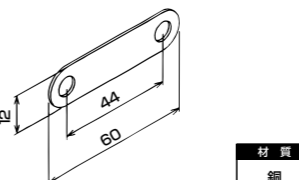

納期区分	品番	適用できるサントラ	重量 (g/個)
○	LDBEE	全種類	5

ターンバックル

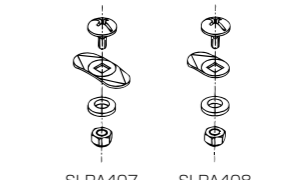

納期区分	品番	適用できるサントラ	重量 (g/個)
○	SLPA407	55	14
		710	
		1010	
		1015	
		1020	
		1025	
○	SLPA408	LD 77	13

ボルトナット

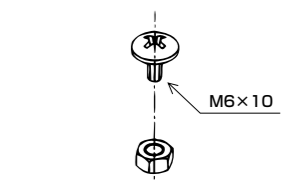

納期区分	品番	適用できるサントラ	重量 (g/個)
○	SLPA 403	全種類	6